



Luiksluitingen en vastzetters

Introductie

Producten in diverse stijlen om uw luiken in zowel open als gesloten toestand goed vast te zetten. Het assortiment varieert van herderinnenkopjes tot gesmede luikwervels. Verkrijgbaar in verzinkt staal, RVS of voorzien van een coating met kleur naar wens.



8. Luiksluitingen en vastzetters

Kenmerken

- Diverse uitvoeringen, afmetingen en stijlen
- Korte levertijd door grote voorraad
- Poedercoating met kleur naar wens
- Extra lange luikvastzetters voor dubbele of overlappende luiken
- Groot assortiment overvalsluitingen



Voorbeelden



Luikvastzeters

Overvalsluiting 1

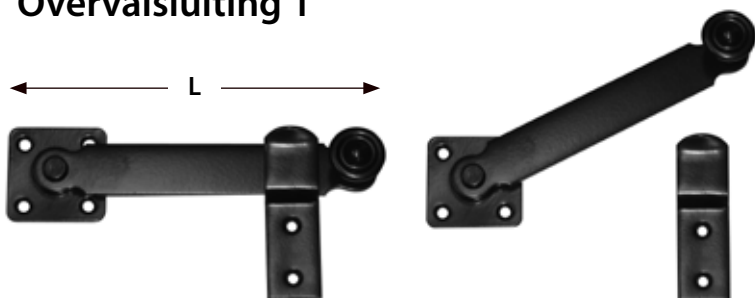

Artikelcode	L (mm)	Gat Ø	Afwerking
081.01.01	150	6x4	Zwart gecoat
081.01.02	150	6x4	Elek. verzinkt
081.01.03	170	6x4	Zwart gecoat
081.01.04	170	6x4	Elek. verzinkt
081.01.05	170	6x4	RVS A4
081.01.99	Maatwerk		Zwart gecoat

Overvalsluiting 2

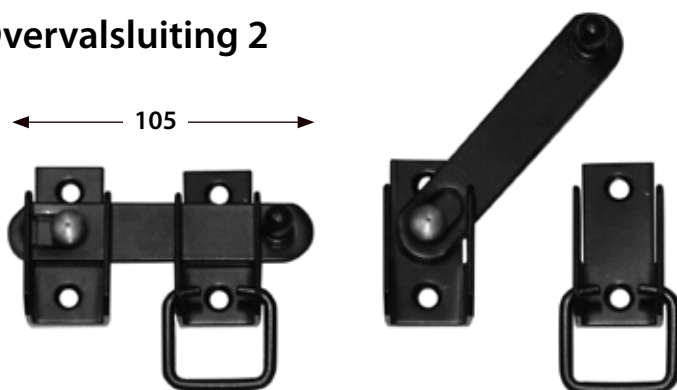

Artikelcode	Gat (mm) Ø	Afwerking
081.02.01	4x4,5	Zwart gecoat
081.02.02	4x4,5	Elek. verzinkt

Schuifsluiting 1

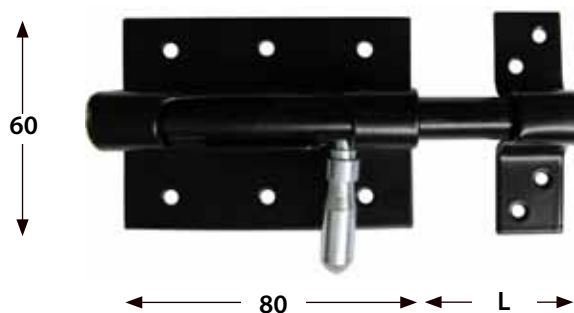

Artikelcode	L	Gat (mm) Ø	Afwerking
081.03.01	40	10x4,5	Zwart gecoat
081.03.02	40	10x4,5	Elek. verzinkt
081.03.03	65	10x4,5	Zwart gecoat
081.03.04	65	10x4,5	Elek. verzinkt

Schuifsluiting 2

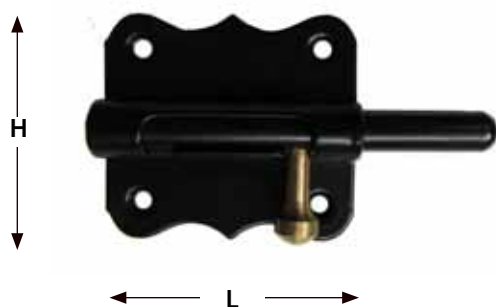

Artikelcode	L	H	Gat Ø	Afwerking
081.04.01	35	35	4x3,5	Zwart gecoat
081.04.02	35	35	4x3,5	Elek. verzinkt
081.04.03	35	35	4x3,5	RVS A2
081.04.04	60	55	4x4,5	Zwart gecoat
081.04.05	60	55	4x4,5	Elek. verzinkt
081.04.06	60	55	4x4,5	RVS A2

Traditionele overvalsluiting

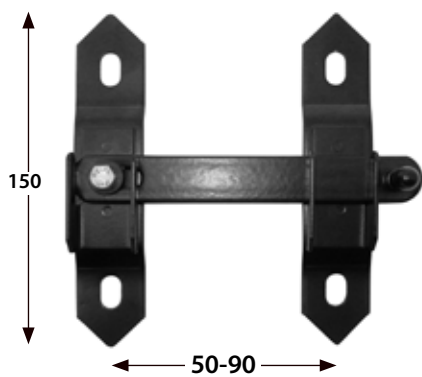

Landelijke overvalsluiting

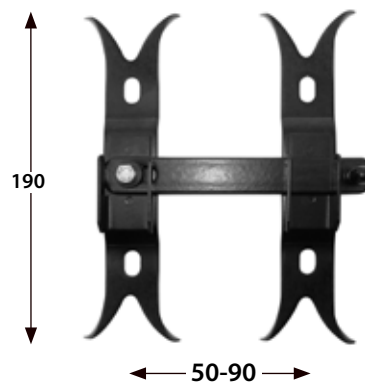

Klassieke overvalsluiting

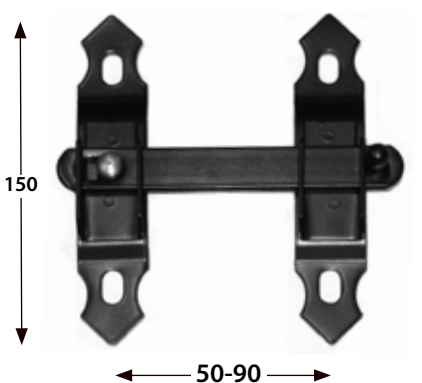

Artikelcode	Serie	Gat Ø	Afwerking
081.05.01	Traditioneel	4x9	Zwart gecoat
081.05.02	Traditioneel	4x9	Elek. verzinkt
081.06.01	Klassiek	4x9	Zwart gecoat
081.06.02	Klassiek	4x9	Elek. verzinkt
081.08.01	Landelijk	4x9	Zwart gecoat
081.08.02	Landelijk	4x9	Elek. verzinkt

Vergenelbare luiksluiting en geschikt voor toepassing met deklat van maximaal 10mm dik.

Klassieke schuifsluiting



Artikelcode	Gat (mm) Ø	Afwerking
081.07.01	2x7,5	Zwart gecoat
081.07.02	2x7,5	Elek. verzinkt

Rustieke overvalsluiting

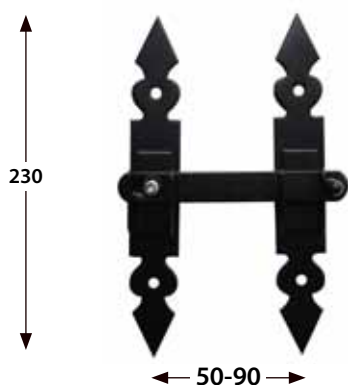

Artikelcode	Gat (mm) Ø	Afwerking
081.09.01	4x7,5	Zwart gecoat
081.09.02	4x7,5	Elek. verzinkt

Rustieke schuifsluiting

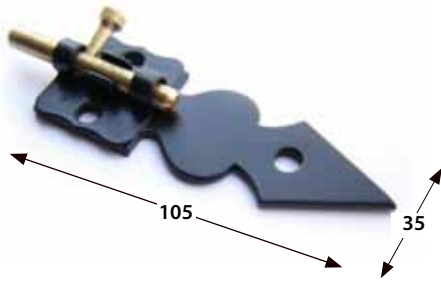

Artikelcode	Gat (mm) Ø	Afwerking
081.10.01	3x7,5	Zwart gecoat
081.10.02	3x7,5	Elek. verzinkt

Overvalsluiting 3

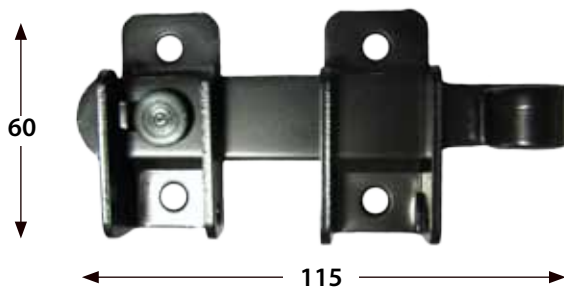

Artikelcode	Gat (mm) Ø	Afwerking
081.11.01	4x4,5	Zwart gecoat
081.11.02	4x4,5	Elek. verzinkt
081.11.03	4x4,5	RVS A2

Universele Snapper



Artikelcode	Afwerking
081.12.01	Zwart

Deze universele snapper is uitermate geschikt als sluiting voor enkele en dubbelscharnierende luiken.



Gesmede schuifsluiting

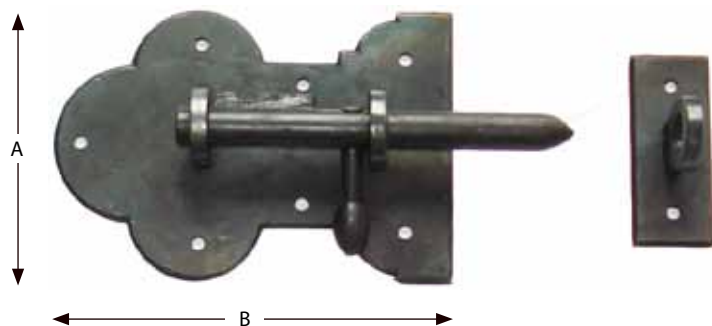

Artikelcode	A (mm)	B (mm)	Afwerking
081.13.01	82	117	Zwart gecoat
081.13.02	115	170	Zwart gecoat

Espagnolet sluiting



Artikelcode	L (mm)	Afwerking
081.14.01	max 1440	Zwart gecoat
081.14.02	max 2400	Zwart gecoat

Sluiting enkel luik



Artikelcode	Afwerking
081.15.01	Zwart gecoat

Gesmede overvalsluiting

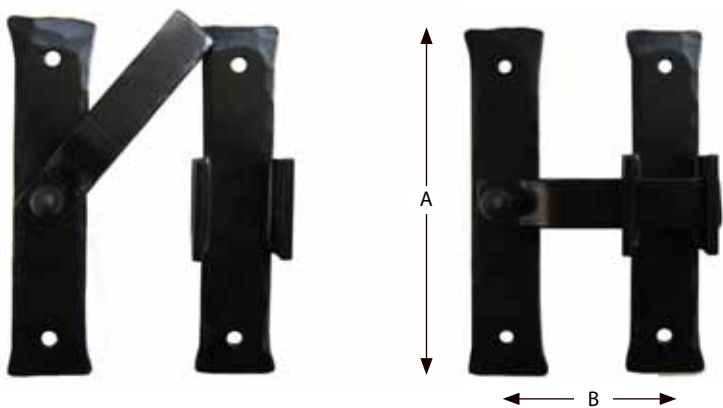

Artikelcode	A (mm)	B (mm)	Afwerking
081.16.01	150	60-70	Zwart gecoat
081.16.99	Maatwerk		Zwart gecoat

Gesmede schuifsluiting

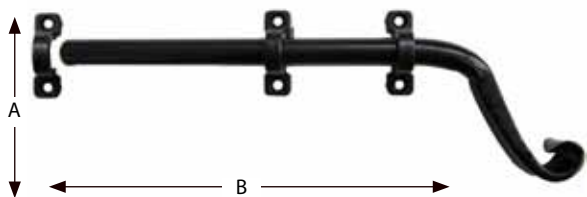

Artikelcode	A (mm)	B (mm)	Afwerking
081.17.01	75	210	Zwart gecoat
081.17.99	Maatwerk		Zwart gecoat

Luikvastzetters

Herderinnekopje

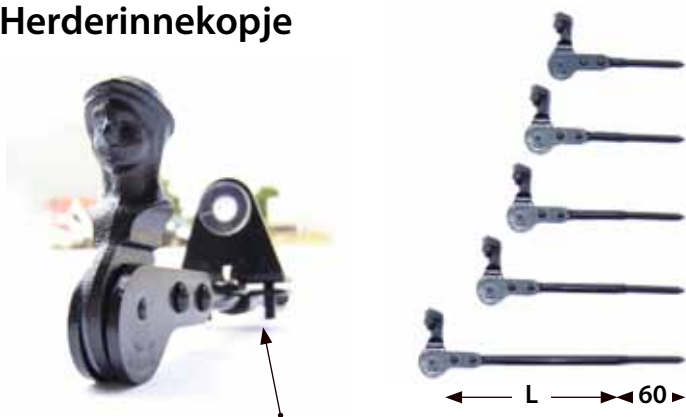

Afstandhouder apart verkrijgbaar. (zie pagina 8.9)

Artikelcode	L (mm)	Afwerking
082.01.01	55	Zwart gecoat
082.01.02	55	Elek. verzinkt
082.01.03	75	Zwart gecoat
082.01.04	75	Elek. verzinkt
082.01.05	95	Zwart gecoat
082.01.06	95	Elek. verzinkt
082.01.07	125	Zwart gecoat
082.01.08	125	Elek. verzinkt
082.01.09	185	Zwart gecoat
082.01.99	Maatwerk	Zwart gecoat

RVS herderinnekopje

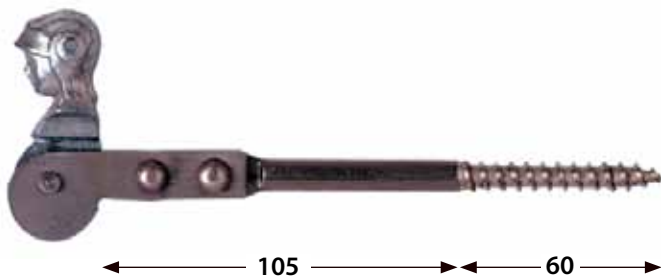

Artikelcode	Afwerking
082.02.01	RVS A2

Luikwervel 1

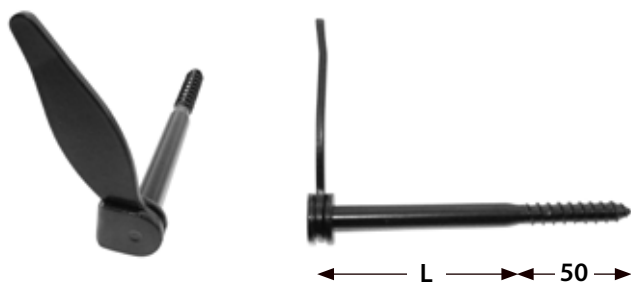

Artikelcode	L (mm)	Afwerking
082.03.03	70	Zwart gecoat
082.03.04	70	Elek. verzinkt
082.03.05	120	Zwart gecoat
082.03.06	120	Elek. verzinkt
082.03.07	60	RVS A4
082.03.99	Maatwerk	Zwart gecoat

Luikwervel 2



Artikelcode	L (mm)	Afwerking
082.04.03	70	Zwart gecoat
082.04.04	70	Elek. verzinkt
082.04.05	110	Zwart gecoat
082.04.06	110	Elek. verzinkt
082.04.07	180	Zwart gecoat
082.04.99	Maatwerk	Zwart gecoat

Landelijke luikwervel



Artikelcode	L (mm)	Afwerking
082.05.01	95	Zwart gecoat
082.05.02	140	Zwart gecoat
082.05.03	175	Zwart gecoat

Gesmede luikwervel 1



Artikelcode	L (mm)	Afwerking
082.06.01	75	Zwart gecoat
082.06.02	75	Elek. verzinkt
082.06.03	125	Zwart gecoat
082.06.04	125	Elek. verzinkt
082.06.99		Maatwerk

Gesmede luikwervel 2



Artikelcode	L (mm)	Afwerking
082.07.01	75	Zwart gecoat
082.07.02	75	Elek. verzinkt
082.07.03	125	Zwart gecoat
082.07.04	125	Elek. verzinkt
082.07.99		Maatwerk

*Ook leverbaar als inslagvariant.
Informeer naar de mogelijkheden.*

Gesmede luikwervel 3



Artikelcode	L (mm)	Afwerking
082.08.01	75	Zwart gecoat
082.08.02	75	Elek. verzinkt
082.08.99		Maatwerk

Aanslag voor luikvastzetters



Deze universele aanslag is eenvoudig aan te passen aan de dikte van het luik.

Artikelcode	Afwerking
082.09.01	Zwart gelakt
082.09.02	Elek. verzinkt
082.09.03	RVS

Aanslag t.b.v. dunne luiken



Deze afstandhouder is vooral geschikt i.c.m. het herderinnekopje en dunne luiken.

Artikelcode	Afwerking
082.10.01	Zwart gecoat.
082.10.02	Zink

Kunststof luikwervel



Artikelcode	Afwerking
082.11.01	Zwart kunstst.

Automatische luikvastzetter



Artikelcode	Afwerking
082.12.01	Zwart kunstst.

Automatische luikvastzetter (verborgen)



Artikelcode	Type	Afwerking
082.13.01	type 1	Zwart gecoat
082.13.02	type 2	Zwart gecoat

Traditionele windwervel

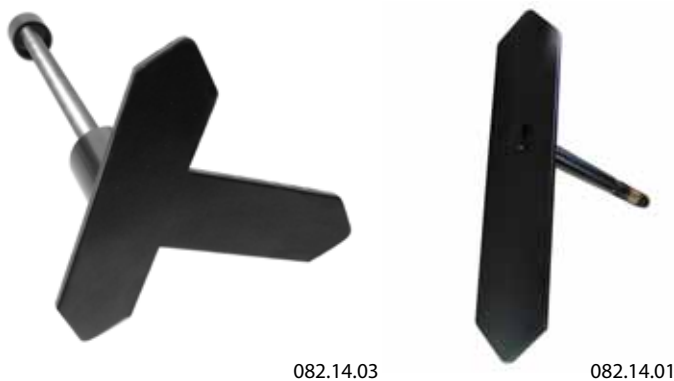

Artikelcode	Montage	Afwerking
082.14.01	Onder	Zwart gecoat
082.14.02	Onder	Elek. verzinkt
082.14.03	Zijkant	Zwart gecoat
082.14.04	Zijkant	Elek. verzinkt

Windwervels ook geschikt voor deurluiken waarbij er onder het luik geen ruimte is en de wervel aan de zijkant geplaatst wordt.

Klassieke windwervel



Artikelcode	Montage	Afwerking
082.15.01	Onder	Zwart gecoat
082.15.02	Onder	Elek. verzinkt
082.15.03	Zijkant	Zwart gecoat
082.15.04	Zijkant	Elek. verzinkt

Windwervels ook geschikt voor deurluiken waarbij er onder het luik geen ruimte is en de wervel aan de zijkant geplaatst wordt.

Bevestigingsmateriaal

Houddraadbouten



Artikelcode	Ø (mm)	L (mm)	Afwerking
083.01.01	6	30	Zwart gecoat
083.01.02	6	30	RVS gecoat
083.01.03	6	30	RVS
083.01.04	6	40	Zwart gecoat
083.01.05	6	40	RVS gecoat
083.01.06	6	40	RVS
083.01.07	6	50	Zwart gecoat
083.01.08	6	50	RVS gecoat
083.01.09	6	50	RVS
083.01.10	6	60	Zwart gecoat
083.01.11	6	60	RVS gecoat
083.01.12	6	60	RVS
083.01.13	8	30	Zwart gecoat
083.01.14	8	30	RVS gecoat
083.01.15	8	30	RVS
083.01.16	8	40	Zwart gecoat
083.01.17	8	40	RVS gecoat
083.01.18	8	40	RVS
083.01.19	8	50	Zwart gecoat
083.01.20	8	50	RVS gecoat
083.01.21	8	50	RVS
083.01.22	8	60	Zwart gecoat
083.01.23	8	60	RVS gecoat
083.01.24	8	60	RVS



Ook leverbaar in andere maten en kleuren.
Informeer naar de mogelijkheden.

Draadbouten t.b.v. aluminium/kunststof



Artikelcode	L (mm)	Afwerking
083.02.01	20	Zwart gecoat
083.02.02	30	Zwart gecoat

Slotbouten (incl. ring en moer.)



Ook leverbaar in andere maten en kleuren.
Informeert naar de mogelijkheden.

Artikelcode	Ø	L (mm)	Afwerking
083.03.01	M6	35	Zwart gecoat
083.03.02	M6	35	RVS
083.03.03	M6	40	Zwart gecoat
083.03.04	M6	40	RVS
083.03.05	M6	50	Zwart gecoat
083.03.06	M6	50	RVS
083.03.07	M6	55	Zwart gecoat
083.03.08	M6	55	RVS
083.03.09	M6	60	Zwart gecoat
083.03.10	M6	60	RVS
083.03.11	M6	65	Zwart gecoat
083.03.12	M6	65	RVS
083.03.13	M8	25	RVS
083.03.14	M8	35	Zwart gecoat
083.03.15	M8	35	RVS
083.03.16	M8	40	Zwart gecoat
083.03.17	M8	40	RVS
083.03.18	M8	50	Zwart gecoat
083.03.19	M8	50	RVS
083.03.20	M8	55	Zwart gecoat
083.03.21	M8	55	RVS
083.03.22	M8	65	Zwart gecoat
083.03.23	M8	65	RVS
083.03.24	M8	70	Zwart gecoat
083.03.25	M8	70	RVS

Schroeven met bolle kop



Artikelcode	Ø (mm)	L (mm)	Afwerking
083.04.01	5	16	Zwart gecoat
083.04.02	5	20	Zwart gecoat
083.04.03	5	25	Zwart gecoat
083.04.04	5	30	Zwart gecoat
083.04.05	5	40	Zwart gecoat
083.04.06	5	50	RVS
083.04.07	6	35	Zwart gecoat
083.04.08	6	35	RVS
083.04.09	6	35	RVS Zwart
083.04.10	6	40	Zwart gecoat
083.04.11	6	50	Zwart gecoat
083.04.12	6	50	RVS

Schroeven met verzonken kop



Ook leverbaar in andere maten en kleuren.
Informeer naar de mogelijkheden.

Artikelcode	Ø (mm)	L (mm)	Afwerking
083.05.01	3,5	16	RVS
083.05.02	3,5	20	RVS
083.05.03	3,5	25	Zwart gecoat
083.05.04	4	17	Zwart gecoat
083.05.05	4	25	Zwart gecoat
083.05.06	4	30	Zwart gecoat
083.05.07	4	40	Zwart gecoat
083.05.08	4,5	35	Zwart gecoat
083.05.09	4,5	35	RVS
083.05.10	4,5	45	Zwart gecoat
083.05.11	5	30	RVS
083.05.12	5	40	RVS
083.05.13	5	40	Zwart gecoat
083.05.14	5	45	RVS
083.05.15	5	50	RVS
083.05.16	6	40	Zwart gecoat
083.05.17	6	50	Zwart gecoat

Nylon beschermringen



Artikelcode	Ø (mm)	Afwerking
083.06.01	5	Zwart
083.06.02	6	Zwart
083.06.03	8	Zwart
083.06.04	10	Zwart
083.06.05	13	Zwart
083.06.06	18	Naturel

Ophanghaak voor sierluiken



Artikelcode	Afwerking
083.07.01	Zwart gecoat
083.07.02	Elek. verzinkt

Kunststof moerdop



Artikelcode	Ø	D (mm)	Afwerking
083.08.01	M6	12	Zwart
083.08.02	M8	14	Zwart

Pluggen



Artikelcode	Ø (mm)	L (mm)	Afwerking
084.01.01	6	16	Zwart
084.01.02	8	20	Zwart
084.01.03	10	25	Zwart
084.01.04	12	30	Zwart
084.01.05	14		

Kunststof snapper / afstandhouder

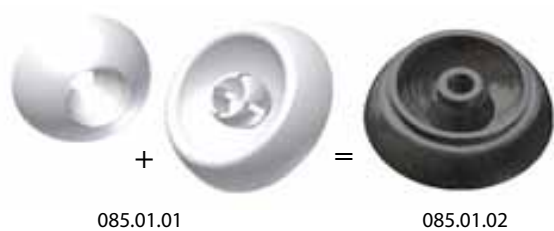

Artikelcode	Ø (mm)	D (mm)	Afwerking
085.01.01	32/44	18	Wit
085.01.02	32/44	18	Zwart
Uitvulring			
085.02.01	32/44	10	Wit
085.02.02	32/44	10	Zwart



Voorbeelden



Herderinnekopje met aanslag t.b.v. dunne luiken



Gesmede schuifsluiting



Universele snapper



Gesmede luikwervel 2



Overvalsluiting 1



Traditionele overvalsluiting